

Тип 8055 - возможные комбинации



Тип 6223

Пропорциональный  
клапан



Тип 2731 (8630)

Система регулирования  
TopControl

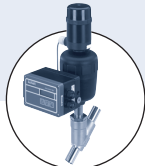

Тип 2702 (1067)

Система регулирования  
SideControl

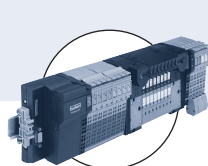

Тип 8644

Пневмоостров

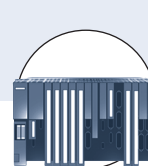

SPS

Контроллер

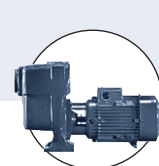

Насос

## Универсальный электромагнитный расходомер

- Комбинация фитингов типа S054 или S055 и преобразователя типа SE56
- Непрерывное измерение или дозирование
- Поставляется в межфланцевом (тип S054) или фланцевом (тип S055) исполнении
- Для систем водоподготовки или универсального использования

Расходомер типа 8055, состоящий из фитинга типа S054 или типа S055 и преобразователя типа SE56 (в компактном исполнении без дисплея и в компактном или раздельном исполнении с дисплеем), предназначен для жидкостей с электропроводностью не менее 5 мкСм/см.

В комбинации с клапаном расходомер типа 8055 может использоваться для высокоточных процессов розлива или дозирования.

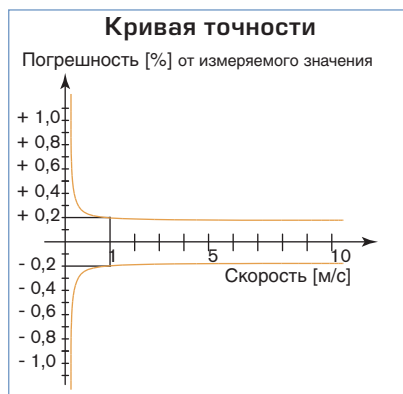

### Технические характеристики

#### Общие характеристики - фитинг S054/S055

<b>Совместимость</b>	с преобразователем SE56 (см. соотв. техпаспорт)
<b>Материалы</b>	
Корпус	Лакированная сталь [или нерж. сталь 304 или 316]*
Электроды	Нерж. сталь 316L (3 - в стандартном исполнении) [или хастеллой С, титан, тантал, платинородий]*
Футеровка	ПП (макс. 16 бар) [или PTFE]*
Уплотнение	FKM или EPDM* (с футеровкой из ПП) [или без уплотнения (с футеровкой из PTFE)]
<b>Электроподключение</b>	2 кабельных ввода (PG9)

#### Характеристики системы 8055 в сборе (фитинг S054/S055 + преобразователь SE56)

<b>Сечение трубопровода</b>	Ду 25 - Ду 100 [до Ду 2000]*
<b>Диапазон измерений</b>	0 ... 0,72 м³/ч - 0 ... 280 м³/ч
<b>Присоединение</b>	S054: межфланцевое - S055: фланец по DIN, ANSI [JIS]*
<b>Температура среды</b>	
Компактное исполнение	0 ... 60°C (с футеровкой из ПП) [-20 ... 100°C (с футеровкой из PTFE)]
Раздельное исполнение	0 ... 60°C (с футеровкой из ПП) [-20 ... 150°C (с футеровкой из PTFE)]
<b>Давление жидкости макс.</b>	Ру 16 (с футеровкой из ПП) ИЛИ [до Ру 64 (с футеровкой из эбонита или PTFE)]*
<b>Вакуум</b>	200 мбар абсолютный при 100°C
<b>Погрешность <sup>1)</sup></b>	±0,2% от измеряемого значения (см. диаграмму слева)
<b>Воспроизводимость</b>	< ±0,1%
<b>Мин. электропроводность</b>	5 мкСм/см (или 20 мкСм/см в полностью обессоленной воде)

#### Окружающая среда - фитинг S054/S055

<b>Температура окр. среды</b>	-20 ... +60°C (с дисплеем) или -20°C ... +40°C (без дисплея)
<b>Нормы - фитинг S054/S055</b>	
<b>Класс защиты</b>	IP67 (компактное исп.); IP68 (раздельное исп.)
<b>Нормы</b>	
Эл.-маг. совместимость	EN55011 (группа 1, класс В)
Безопасность	IEC1000-4-2/3/4/5/6/11 EN61010

\* По запросу

<sup>1)</sup> В эталонных условиях, т.е. при температуре воды = 20°C, температуре окр. среды = 25°C, длительности испытания > 60 с, пуском преобразователя > 60', постоянной скорости потока во время испытаний, давлении = 500 мбар, скорости потока > 1 м/с.

## Указания по заказу электромагнитного расходомера типа 8055 в сборе

Расходомер типа 8055 в сборе включает в себя фитинг типа S054 или S055 и преобразователь типа SE56. Электронный преобразователь поставляется только в комбинации с фитингом в качестве составной части расходомера. Для выбора расходомера в сборе необходимо указать следующие данные:

- № заказа фитинга типа S054 или типа S055 (см. таблицу для заказа),
- № заказа преобразователя типа SE56 (см. соответствующих техпаспорт или таблицу для заказа на стр. 6)

**Еще**  
Для получения более  
подробной технической  
информации нажмите  
сюда...  
Вы попадете на наш  
сайт, где сможете  
скачать техпаспорт для  
этого продукта.

### Примеры электромагнитных расходомеров в сборе

#### Электронный модуль преобразователя типа SE56

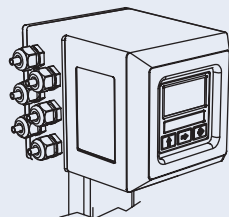

С дисплеем -  
компактное исполнение

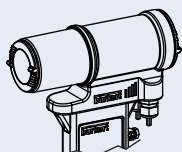

Без дисплея -  
компактное исполнение

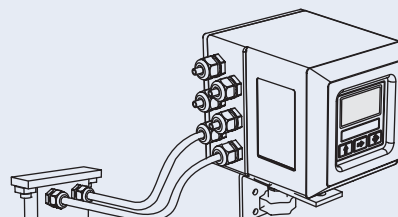

С дисплеем -  
раздельное исполнение

#### Фитинг типа S054 или S055



Компактное исполнение  
Фитинг типа S054

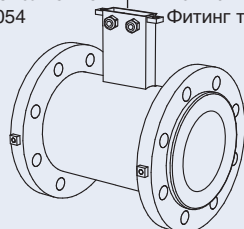

Компактное исполнение  
Фитинг типа S055

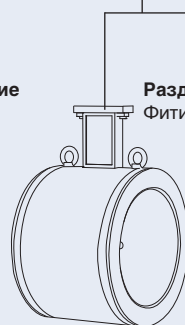

Раздельное исполнение  
Фитинг типа S054

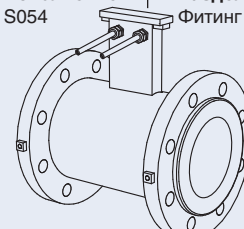

Раздельное исп.  
Фитинг типа S055

### Монтаж и принцип работы

Фитинги типа S054 или S055 состоят из трубки с пластиковым покрытием внутри, являющейся электрической изоляцией от воздействия среды. Два расположенных друг напротив друга металлических электрода имеют контакт со средой и служат для измерения электрического переменного напряжения. Для создания электромагнитного поля на трубопроводе монтируются магнитные катушки. В зависимости от скорости потока между электродами возникает пропорциональный электрический сигнал. В основе измерения расхода лежит закон Фарадея.

## Монтаж / установка



Не работайте с частично заполненным трубопроводом.

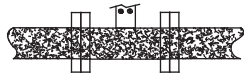

Во время работы трубопровод должен быть заполнен целиком.

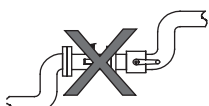

Не устанавливайте расходомер рядом с отводами или иными встроенными элементами.

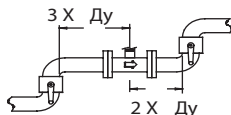

Соблюдайте необходимые расстояния на входе и выходе.

Фитинг может монтироваться в горизонтальных или вертикальных трубопроводах.

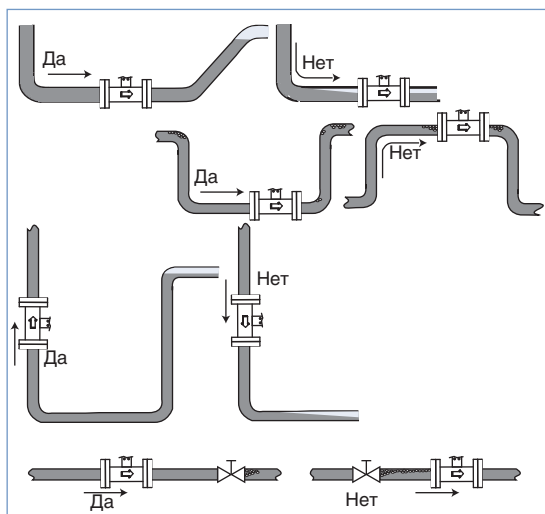

## Выбор фитинга / сечения трубопровода

## Пример:

- Номинальный расход: 10 м<sup>3</sup>/ч
- Желаемая скорость среды: 2...3 м/с
- Выберите трубопровод сечением Ду 40

## Расход среды

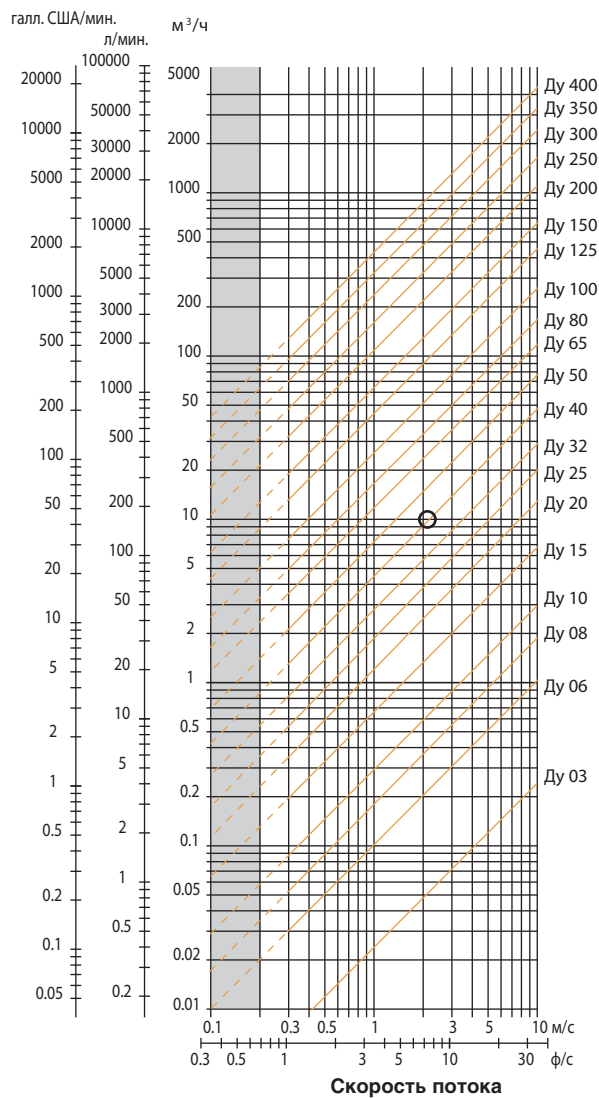

Для достижения максимальной точности измерения соблюдайте инструкции по монтажу фитингов типа S054 или S055. Подходящее сечение трубопровода выбирается с учетом диаграммы соотношения фитингов и сечения трубопроводов. Фитинг не предназначен для измерения расхода газов.

## Размеры [мм] фитинга типа S054

Указание: Размеры преобразователя типа SE56 см. в соответствующем техпаспорте.

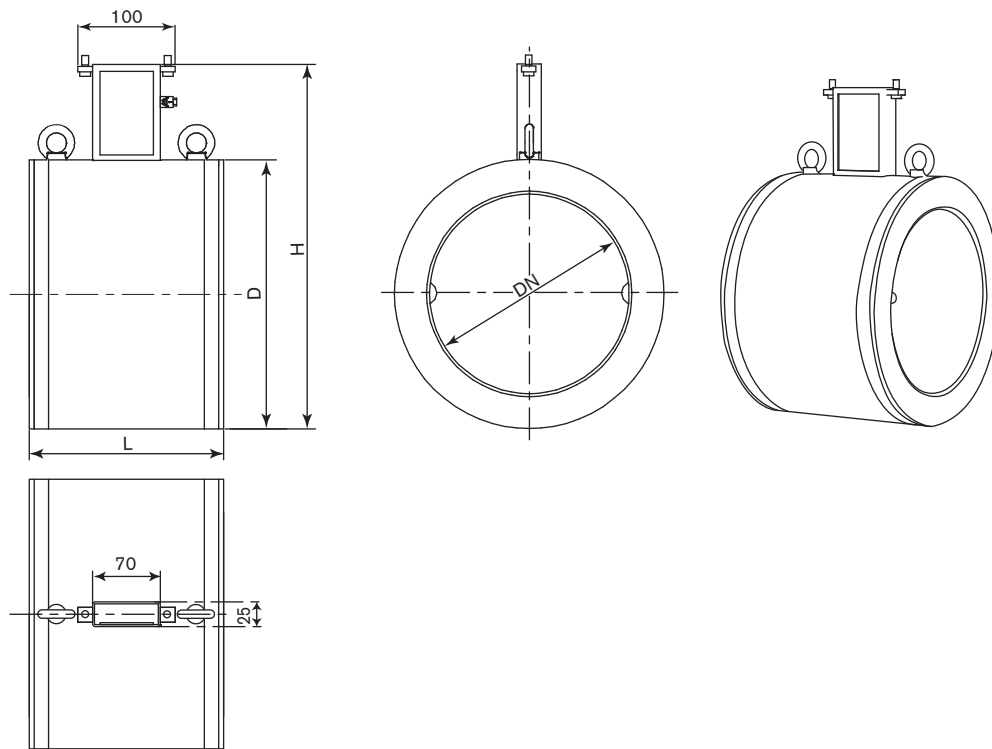

Ду	L*	H	D
25	100	147	56
32	100	153	62
40	100	161	70
50	100	177	86
65	150	199	108
80	150	209	118
100	150	235	144

\* Допустимое отклонение  $\begin{matrix} +0 \text{ мм} \\ -3 \text{ мм} \end{matrix}$

## Размеры [мм] фитинга типа S055

Указание: Размеры преобразователя типа SE56 см. в соответствующем техпаспорте.

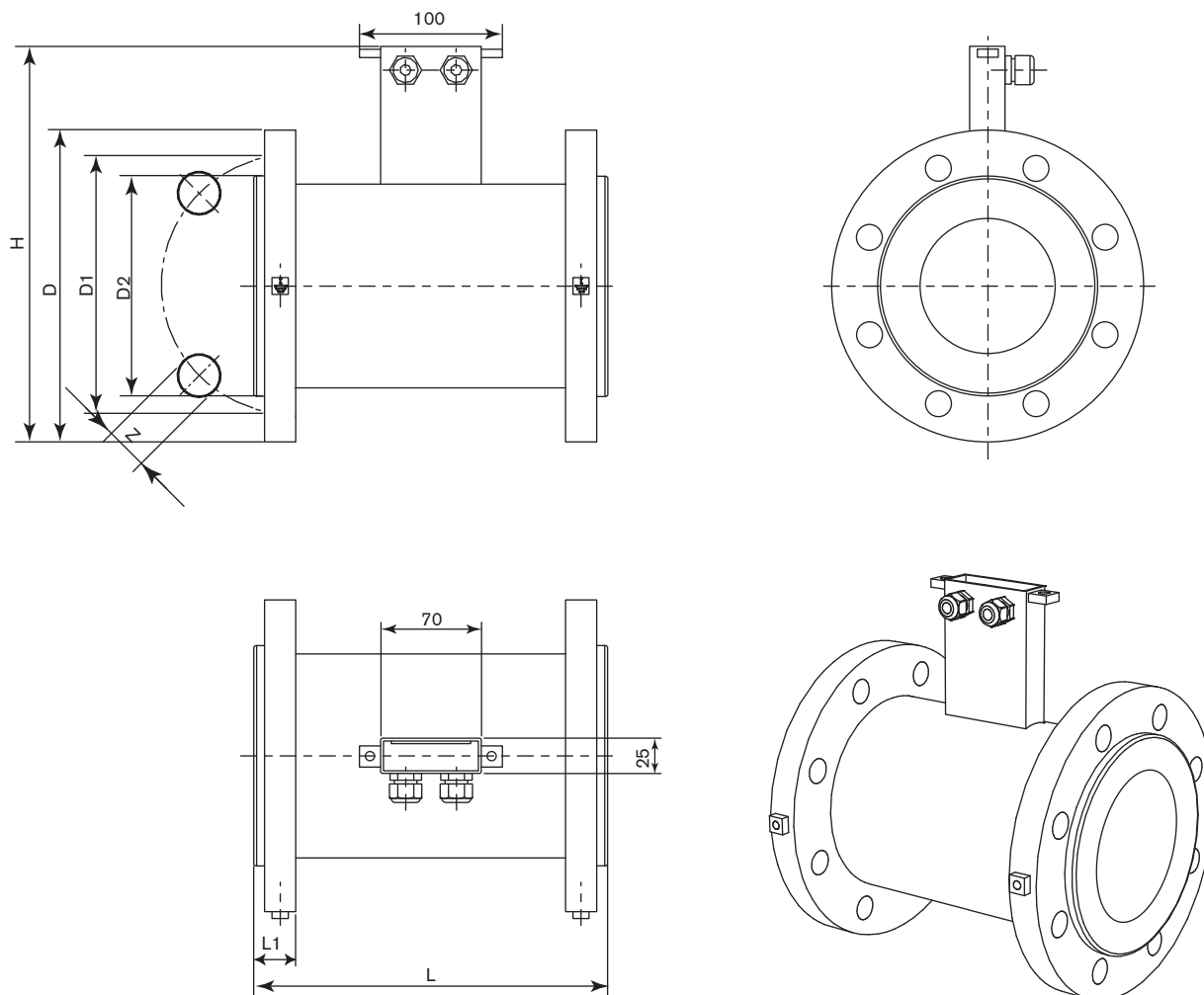

Фитинг S055 с фланцем Ру 16

Ду	Н	L	Стандарты	L1	Z	D2	D1	D
25	185	200	DIN 2501	16,5	4 x 14	51	85	115
	182		ANSI 150 RF	16,8	4 x 15,9	43,5	79,4	107,9
32	203	200	DIN 2501	18,5	4 x 18	62	100	140
	192		ANSI 150 RF	18,4	4 x 15,9	53	88,9	117,5
40	213	200	DIN 2501	19,0	4 x 18	72	110	150
	202		ANSI 150 RF	20,5	4 x 15,9	62,5	98,4	127
50	228	200	DIN 2501	21,5	4 x 18	87	125	165
	222		ANSI 150 RF	22,5	4 x 19	81,6	120,6	152,4
65	248	200	DIN 2501	21,5	4 x 18	107	145	185
	245		ANSI 150 RF	25,2	4 x 19	100,7	139,7	177,8
80	263	200	DIN 2501	24,0	8 x 18	122	160	200
	258		ANSI 150 RF	27,8	4 x 19	113,4	152,4	190,5
100	283	250	DIN 2501	27,0	8 x 18	142	180	220
	287		ANSI 150 RF	28,8	8 x 19	151,5	190,5	228,6

## Таблица для заказа универсального расходомера типа 8055

Расходомер типа 8055 в сборе состоит из:

- фитинга типа S054 (межфланцевое исполнение) или типа S055 (фланцевое исполнение),
- преобразователя типа SE56.

Фитинги и преобразователи заказываются отдельно!

### Фитинг типа S054 или типа S055

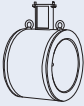
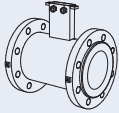
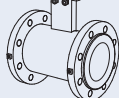
Описание	Ду [мм]	Присоединение	Скорость потока [м <sup>3</sup> /ч]		Материал корпуса	Кол-во электродов	Материал электродов	Материал футеровки	№ заказа
			мин. 0...0,4 м/с	макс. 0...10 м/с					
<b>Тип S054</b> Компактное исполнение 	25	Межфланцевое	0 ... 0.72	0 ... 18	Лакированная сталь	3 (2 измер. + 1 земля)	Нержавеющая сталь 316L	ПП	554 532
	32		0 ... 1.16	0 ... 29					559 435
	40		0 ... 1.80	0 ... 45					554 101
	50		0 ... 2.88	0 ... 72					554 700
	65		0 ... 4.80	0 ... 120					559 436
	80		0 ... 7.20	0 ... 180					554 142
	100		0 ... 11.20	0 ... 280					554 342
<b>Тип S055</b> Компактное исполнение 	25	DIN 2501	0 ... 0.72	0 ... 18	Лакированная сталь	2 (2 измерение)	Нержавеющая сталь 316L	ПП	553 540
		ANSI 150 RF	0 ... 0.72	0 ... 18					554 353
	32	DIN 2501	0 ... 1.16	0 ... 29					553 541
		ANSI 150 RF	0 ... 1.16	0 ... 29					560 047
	40	DIN 2501	0 ... 1.80	0 ... 45					553 542
		ANSI 150 RF	0 ... 1.80	0 ... 45					560 048
	50	DIN 2501	0 ... 2.88	0 ... 72					553 485
		ANSI 150 RF	0 ... 2.88	0 ... 72					554 354
	65	DIN 2501	0 ... 4.80	0 ... 120					553 393
		ANSI 150 RF	0 ... 4.80	0 ... 120					558 785
	80	DIN 2501	0 ... 7.20	0 ... 180					553 394
		ANSI 150 RF	0 ... 7.20	0 ... 180					554 351
	100	DIN 2501	0 ... 11.20	0 ... 280					553 489
		ANSI 150 RF	0 ... 11.20	0 ... 280					554 352
<b>Тип S055</b> Раздельное исполнение, вкл. 10 м кабеля 	25	DIN 2501	0 ... 0.72	0 ... 18	Лакированная сталь	2 (2 измерение)	Нержавеющая сталь 316L	ПП	448 492
	32	DIN 2501	0 ... 1.16	0 ... 29					448 493
	40	DIN 2501	0 ... 1.80	0 ... 45					448 494
	50	DIN 2501	0 ... 2.88	0 ... 72					448 495
	65	DIN 2501	0 ... 4.80	0 ... 120					448 496
	80	DIN 2501	0 ... 7.20	0 ... 180					448 497
	100	DIN 2501	0 ... 11.20	0 ... 280					448 498

### Преобразователь типа SE56 (остальные характеристики см. в техпаспорте для типа SE56)

Описание	Питающее напряжение	Выходы	Материал корпуса	Электроподключение	№ заказа
С дисплеем - компактное исполнение	90 - 265 В AC	2 транзистора	Алюминий	6 кабельных вводов	558 745
			Нерж. сталь	6 кабельных вводов	559 780
		2 транзистора + 4...20 мА	Алюминий	6 кабельных вводов	558 747
			Нерж. сталь	6 кабельных вводов	558 306
С дисплеем - раздельное исполнение	90 - 265 В AC	2 транзистора	Алюминий	6 кабельных вводов	559 781
			Нерж. сталь	6 кабельных вводов	558 310
		2 транзистора + 4...20 мА	Алюминий	6 кабельных вводов	558 750
			Нерж. сталь	6 кабельных вводов	558 308
Без дисплея - компактное исполнение	20 - 30 В DC	Транзистор	Нерж. сталь	2 кабельных ввода	559 132
		Транзистор + 4...20 мА	Нерж. сталь	2 кабельных ввода	559 133
		Транзистор + Profibus DP	Нерж. сталь	2 кабельных ввода	559 134



**Другие исполнения по запросу**

Фитинг типа S054 в раздельном исполнении. Для заказа фитингов в индивидуальном исполнении воспользуйтесь, пожалуйста, формуляром на стр. 8.

На стр. 8

**Таблица для заказа запчастей / комплектующих для фитингов типа S054 или S055**

Описание	№ заказа
Кабель для электродов - подключение между расходомером и преобразователем типа SE56*, длина 10 м	448 518
Кабель катушки - подключение между расходомером и преобразователем типа SE56*, длина 10 м	448 519

\* см. соответствующий техпаспорт

## Формуляр заказа фитингов типа S054 или S055

## Совет

Вы можете заполнить формуляр в режиме он-лайн, а затем просто распечатать его.

Заполните формуляр и отправьте его по факсу (495) 646 58 36 или по e-mail: info@fluidcontrol.ru

**ВНИМАНИЕ:** Помните, что фитинг типа S056 работает только в комбинации с преобразователем типа SE56.

Компания:	Контактное лицо:
Должность:	Отдел:
Адрес:	Тел./факс:
Мобильный телефон:	E-mail:

<b>Фитинг</b>	
типа S054, межфланцевое исполнение: <input type="checkbox"/>	типа S055, фланцевое исполнение: <input type="checkbox"/>
Кол-во: <input type="text"/>	Срок поставки: <input type="text"/>
<b>■ Сечение трубопровода:</b> <input type="checkbox"/> Ду 25 <input type="checkbox"/> Ду 32 <input type="checkbox"/> Ду 40 <input type="checkbox"/> Ду 50 <input type="checkbox"/> Ду 65 <input type="checkbox"/> Ду 80 <input type="checkbox"/> Ду 100 <input type="checkbox"/> Ду >100 <input type="text"/> размер*	
<b>■ Присоединение:</b> <input type="checkbox"/> DIN <input type="checkbox"/> ANSI 150 <input type="checkbox"/> ANSI 300 <input type="checkbox"/> JIS 10K	
<b>■ Давление:</b> <input type="checkbox"/> Py 10 <input type="checkbox"/> Py 16 <input type="checkbox"/> Py 25 <input type="checkbox"/> Py 40 <input type="checkbox"/> Py 64	
<b>■ Кол-во электродов<sup>1)</sup></b> <input type="text"/> 2 ПП (Py 16) <input type="text"/> 2 PTFE (Py 40) <input type="text"/> 3 ПП (Py 16) <input type="text"/> 3 PTFE (Py 40)	
<b>■ Футеровка:</b>	
<b>■ Материал:</b>	
<b>Корпус</b> <input type="checkbox"/> лакированная сталь <input type="checkbox"/> нерж. сталь 304 <input type="checkbox"/> нерж. сталь 316L	
<b>Уплотнение</b> <input type="checkbox"/> FKM <input type="checkbox"/> EPDM	
<b>Электроды</b> <input type="checkbox"/> 316L <input type="checkbox"/> хастеллой <input type="checkbox"/> тантал <input type="checkbox"/> титан <input type="checkbox"/> платина	
<b>■ Исполнение фитинга:</b> <input type="checkbox"/> компактное <input type="checkbox"/> отдельное (вкл. 10 м кабеля)	

\* от Ду 200 до Ду 2000: футеровка - эбонит или PTFE (если не выбран PTFE, то стандартная футеровка - эбонит)

<sup>1)</sup> Для пластиковых трубопроводов рекомендуется фитинг с заземляющими электродами. Для металлических трубопроводов достаточно фитинга с 2 электродами.

Больше информации о продукции компании Bürkert смотрите на сайте



[www.burkert.su](http://www.burkert.su)

Мы с удовольствием проконсультируем Вас при нестандартных решениях.

Права на технические изменения защищены.  
© Christian Bürkert GmbH & Co. KG

0801/1\_DE-de\_00897064