

Type 5411

3/2-Wege-Magnetventil
für Pneumatik

3/2 solenoid valve

for pneumatic systems

Électrovanne 3/2 voies

pour pneumatique

Válvula magnética de 3/2 pasos
para neumática

Voltage 12V or 24V
UL / UR valid with
class 2 power supply only

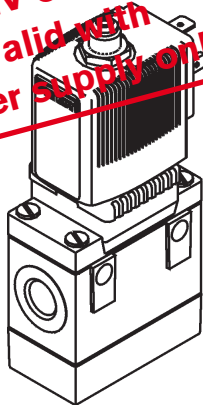

bürkert
Fluid Control Systems

Sicherheit

(D)

Bestimmungsgemäße Verwendung



Bitte beachten Sie die Hinweise dieser Betriebsanleitung sowie die Einsatzbedingungen und zulässigen Daten gemäß Datenblatt Typ 5411, damit das Gerät einwandfrei funktioniert und lange einsatzfähig bleibt. Bei Nichtbeachtung dieser Hinweise sowie bei unzulässigen Eingriffen in das Gerät entfällt jegliche Haftung unsererseits, ebenso erlischt die Garantie auf Geräte u. Zubehörteile! Das Gerät dient ausschließlich als 3/2-Wege-Magnetventil für die lt. Datenblatt zulässigen Medien. Eine andere oder darüber hinausgehende Benutzung gilt als **nicht bestimmungsgemäß**. Für hieraus resultierende Schäden haftet Bürkert nicht. Das Risiko trägt allein der Anwender.



ACHTUNG!

- Halten Sie sich bei Einsatzplanung und Betrieb des Gerätes an die einschlägigen allgemein anerkannten sicherheitstechnischen Regeln.
- Treffen Sie geeignete Maßnahmen, um unbeabsichtigtes Betätigen oder unzulässige Beeinträchtigungen auszuschließen.
- Beachten Sie, daß in Systemen, die unter Druck stehen, Leitungen und Ventile nicht gelöst werden dürfen. Schalten Sie vor Eingriffen in das System in jedem Fall die Spannung ab!
- Achten Sie auf den einwandfreien Sitz der Dichtung beim Verschrauben der Spule mit der Gerätesteckdose.
- Festsitzender Kern bewirkt bei Wechsellspannung (AC) Spulenüberhitzung!

WARNUNG!

- Verletzungsgefahr! Bei Dauerbetrieb kann die Spule sehr heiß werden.

Safety

(GB)

Proper Usage



To ensure the proper function of the device and promote long service life, you must comply with the information in these Operating Instructions and the application conditions and specifications provided in the Type 5411 Data Sheet. Usage of the device in a manner that is contrary to these Operating Instructions or the application conditions and specifications provided in the Type 5411 Data Sheet is improper and will void your warranty. This device serves exclusively as a 3/2-way solenoid valve for the media stated to be permissible on the data sheet. Any other use is considered improper use. **Bürkert will not be responsible for any improper use of the device.**



ATTENTION!

- Be sure to observe generally accepted safety rules when planning, installing and using this device. For example, take suitable measures to prevent unintentional operations of the device.
- Do not impair the operation of the device.
- Do not attempt to detach or unscrew any lines or valves in the system that are under pressure, and always be sure to switch off the voltage supply before working on the system.
- When attaching the coil to the plug socket, be sure the seal is properly seated.
- Jammed coils can cause coil overheating with AC!

WARNING!

- Do not touch the coil during use as it becomes very hot.

Utilisation conforme aux prescriptions

 Afin que l'appareil puisse fonctionner parfaitement et pendant longtemps, veuillez observer les instructions contenues dans cette notice d'utilisation ainsi que les conditions d'utilisation et les données admissibles mentionnées dans la fiche technique du type 5411. En cas d'observation de ces instructions et d'interventions non autorisées dans l'appareil, nous déclinons toute responsabilité et la garantie couvrant l'appareil et les accessoires s'éteint! L'appareil sert uniquement d'électrovanne 3/2 voies pour les fluides admis selon la fiche technique. Une autre utilisation ou une utilisation excédant ce contexte sera considérée comme **non conforme aux prescriptions**. Pour les dommages qui en résulteraient, le fabricant/fournisseur décline toute responsabilité. L'utilisateur seul en assume le risque.



ATTENTION!

- Pour la planification de l'utilisation et l'exploitation de l'appareil, veuillez vous en tenir aux règles applicables et généralement reconnues en matière de technique de sécurité.
- Prenez les mesures nécessaires pour exclure tout actionnement involontaire ou des altérations inadmissibles.
- Notez qu'il n'est pas permis de desserrer des conduites ou des vannes se trouvant sous pression dans des systèmes! Avant d'intervenir dans le système, coupez l'alimentation électrique dans tous les cas!
- Veillez à ce que le joint repose parfaitement lorsque vous visserez la bobine avec le connecteur.
- Un noyau bloqué provoque en cas d'alimentation en tension alternative (AC) une surchauffe de la bobine!

AVERTISSEMENT!

- Risque de blessure! En cas de fonctionnement permanent, la bobine peut devenir très chaude.

Utilización con arreglo a las disposiciones

 Se ruega observar las indicaciones contenidas en este Manual de instrucciones así como las condiciones de uso y datos admisibles con arreglo a la hoja de servicio Tipo 5411, de modo que el aparato funcione impecablemente y permanezca durante largo tiempo apto para el empleo. La inobservancia de estas indicaciones así como las intervenciones inadmisibles en el aparato suponen la declinación por nuestra parte de toda clase de responsabilidad, además de la extinción de la garantía de los aparatos y de las piezas de los accesorios. El aparato sirve exclusivamente como válvula magnética de 3/2 pasos para los medios autorizados según la hoja de datos. Cualquier otra utilización que vaya más *ella* **no será conforme a las disposiciones**. El fabricante / suministrador no es responsable de los daños que de ello pudieran resultar. El riesgo corresponde únicamente al usuario.



¡ATENCIÓN!

- Para la planificación y operación del aparato atenerse a las correspondientes reglas generales y reconocidas de la técnica de seguridad.
- Tomar las medidas apropiadas para excluir accionamientos no intencionados o perjuicios inadmisibles; prestar atención a que en el caso de sistemas que se encuentren bajo presión no deben desconectarse conducciones y válvulas.
- Antes de proceder a intervenciones en el sistema desconectar siempre la tensión.
- Prestar atención al asiento impecable de la empaquetadura al atornillar la válvula con la caja de enchufe para aparatos eléctricos.
- Con tensión alterna (AC), el macho de asiento duro provoca sobrecalentamiento de la bobina!

¡AVISO!

- Peligro de lesiones! En estado de operación continua la bobina puede ponerse muy caliente.

Safety / Sécurité / Seguridad

- ① Spannungsfreie Montage / Voltage-free assembly
Montage sans tension / Montaje libre de tensión

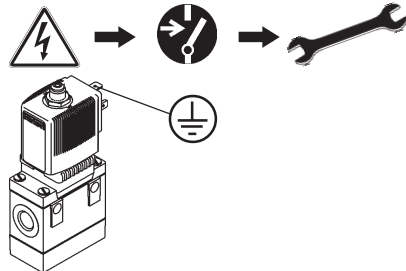

- ② Elektrischer Anschluß / Electrical connection /
Raccordement électrique / Conexión eléctrica

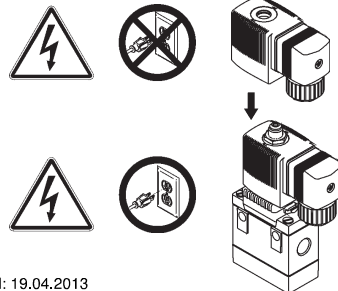

Safety / Sécurité / Seguridad

③ Fluidischer Anschluß / Fluid connection / Raccordement fluïdique / Conexi3n fluïdica

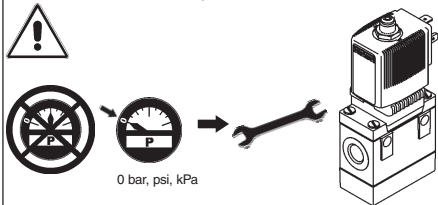

Anschluß P und R nicht vertauschen!
Do not interchange the P and R ports!
Ne pas permuter les raccords P et R!
No cambiar las conexiones P y R!

④ Entlüftungsausgnge / Vent ports / Sorties d'chappement d'air / Salidas de desaireaci3n

Nicht abdecken!
Gegen Eindringen von Staub, Wasser und Fremdk3rper schtzen!
Do not cover up!
Protect from penetration by dust, water and foreign bodies!
Ne jamais dcouvrir!
Protger contre la pntration de poussiere, d'eau et de corps trangers!

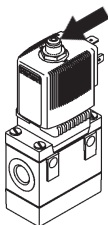

Technical Data

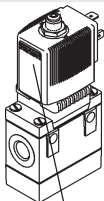

Temperatur / Temperature
Umgebung / Surroundings



Gehuse/Housing
Polyamid/Polyamide

Dichtwerkstoff
Sealing material
NBR

Temp.
Medium
-10 .. +60 C

Nennweite/Nominal size

Wirkungsweise
Circuit function

Typ / Type

Beispiel
Example

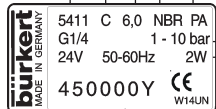

Bestell-Nr. / Id. No.

Spannung (10%) - Frequenz - Leistung
Voltage (10%) - Frequency - Power

Nenndruck/Nominal pressure

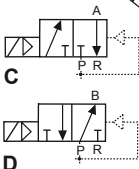

Druckdifferenz zwischen Anschlu P und R > 1 bar
Pressure difference between connections P and R > 1 bar

Technische nderungen vorbehalten
We reserve the right to make technical changes without notice
MAN 1000010014 ML Version: H Status: RL (released | freigegeben)

Caractristiques techniques / Datos tcnicos



Temprature d'ambiante
Temperatura de ambiente



Botier/Caja
Polyamide/Poliamida

Matriau d'tanchit
Material de estanqueidad
NBR

Temp.
Fluide/Medio
-10 .. +60 C

Dimension nominale
Anchura nominal

Fonctionnement
Funcionamiento

Type/Tipo

Exemple
Ejemplo

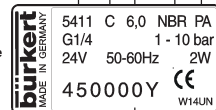

N id. / N de pedido

Tension (10%) - frquence - puissance
Tensi3n (10%) - frecuencia - potencia

Pression nominale/Presi3n nominal

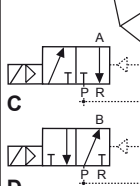

Diffrence de pression entre raccords P et R > 1 bar
Diferencia de presi3n entre conexi3n P y R > 1 bar

Sous rserve de modification techniques.
Nos reservamos el derecho de llevar a cabo modificaciones tcnicas
MAN 1000010014 ML Version: H Status: RL (released | freigegeben)

Contact addresses / Kontaktadressen

Germany / Deutschland / Allemagne

Bürkert Fluid Control System

Sales Centre

Chr.-Bürkert-Str. 13-17

D-74653 Ingelfingen

Tel. + 49 (0) 7940 - 10 91 111

Fax + 49 (0) 7940 - 10 91 448

E-mail: info@de.buerkert.com



International

Contact addresses can be found on the internet at:

Die Kontaktadressen finden Sie im Internet unter:

Les adresses se trouvent sur internet sous :

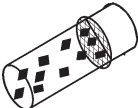
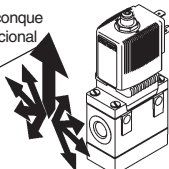
www.burkert.com Bürkert / Company / Locations

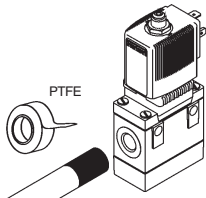
Montage		D	GB	F	E
Montage / Assembly / Montage / Montaje					
①	Filter verwenden Use a filter Utiliser filtre Usar filtro				
②	Einbaulage beliebig Any assembly position Position de montage quelconque Sentido de montaje discrecional				
③	Rohrleitungen reinigen Cleaning the pipeworks Nettoyer les conduites Limpieza tuberías				
④	Abdichtung Seal Étanchéification Atornillado				

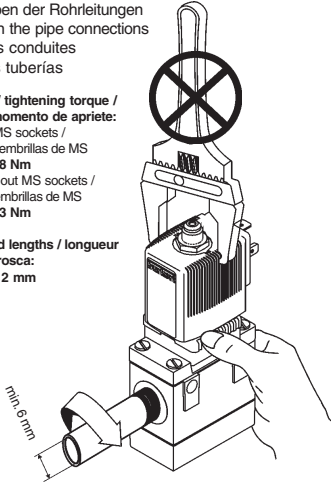
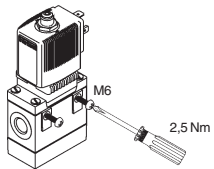
Montage		D	GB	F	E
Montage / Assembly / Montage / Montaje					
⑤	Einschrauben der Rohrleitungen Screwing in the pipe connections Vissage les conduites Averías las tuberías				
Anzugsdrehmoment / tightening torque / couple de serrage / momento de apriete: mit MS-Buchse / with MS sockets / avec douille MS / con hembrillas de MS max. 8 Nm ohne MS-Buchse / without MS sockets / sans douille MS / sin hembrillas de MS max. 3 Nm					
Gewindelänge / thread lengths / longueur du filet / longitud de rosca: max. 12 mm					
⑥	Befestigung Fixing Fixation Sujeción				

Montage / Assembly / Montage / Montaje

⑦ Anschlussplattenmontage / Mounting the connection plate / Montage de la plaque de raccordement / Montaje de las conexiones

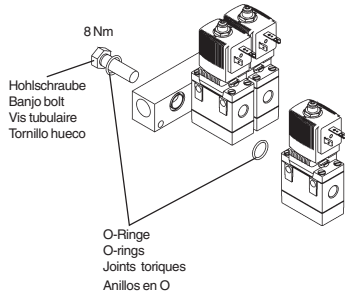

⑧ Gerätesteckdose / Instrument socket / Connecteur
Caja de enchufe para aparatos eléctricos

Schutzleiter **immer** anschließen!
Always connect the protective conductor!
Raccordez **dans tous les cas** le conducteur de protection!
Conectar **en todo caso** el conductor de puesta a tierra!

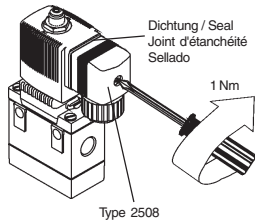

Montage / Assembly / Montage / Montaje

⑨ Spulenmontage / Coil assembly
Montaje de la bobine/Montaje de bobina

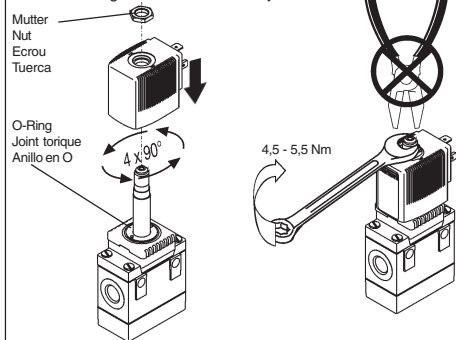

⑩ Schutzleiterfunktion / Protective conductor function
Fonctionnement du conducteur de protection
Función del conductor de protector

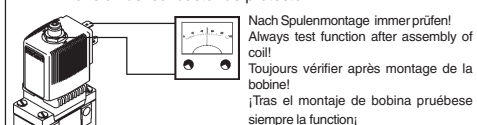

Widerstand resistance résistance intensidad	Prüfspannung test voltage tension d'essai tensión de prueba	Prüfstrom test current courant d'essai corriente de prueba
--	--	---

Troubleshooting / Dérangements / Averías

Spannung, Stromart und Betriebsdruck prüfen!
Check the voltage, the type of current and pressure!
Vérifier la tension, le genre de courant et la pression!
Comprobar tensión, clase de corriente y presión!



Rohrleitungen prüfen! / Check the piperun!
Vérifier les conduites! / Comprobar tuberías!



Dichtungen prüfen! / Check the seals!
Vérifier les joints! / Comprobar los sellados!

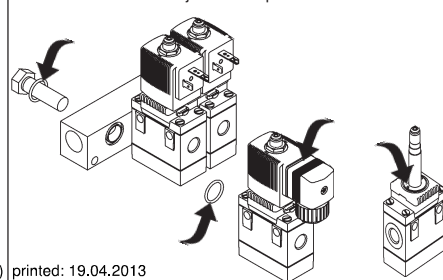

Spare parts / Pièces de rechange / Pieza de repuesto

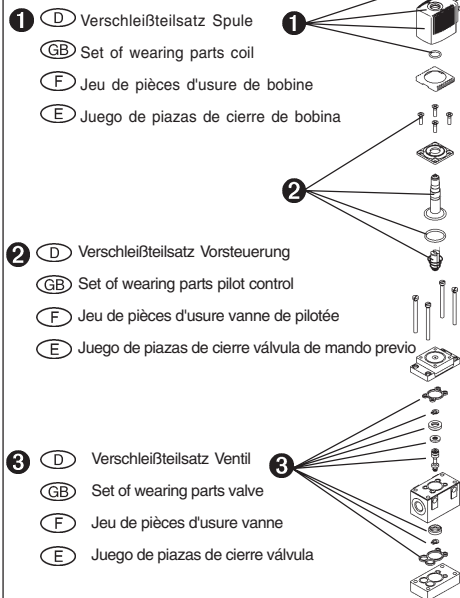

Type 5411

Spare parts / Pièces de rechange / Pieza de repuesto

1 Europa / Europe

Spannung Voltage Tension Tensión [V]	Leistung Power Puissance Potencia [W]	Id-Nr. Id. No. No cde. No de pedido
24 / DC	2	645 564 D
24 / 56	2	645 565 E
110 / 56	2	645 566 F
230 / 56	2	645 567 G

1 A.P.A.C.

Spannung Voltage Tension Tensión [V]	Leistung Power Puissance Potencia [W]	Id-Nr. Id. No. No cde. No de pedido
24 / DC	2	645 564 D
24 / 56	2	645 565 E
100 / 56	2	645 568 R
110 / 56	2	645 566 F
200 / 56	2	645 569 J
230 / 56	2	645 567 G

Spare parts/Pièces de rechange/Pieza de repuesto

2

Strom Current Courant Corriente	Id-Nr. Id. No. No cde. No de pedido
AC	645 583 Z
DC	645 584 S

3

Wirkungsweise Circuit function Fonctionnement Funcionamiento	Id-Nr. Id. No. No cde. No de pedido
C	645 585 T
D	645 586 U

- (D) Bitte geben Sie bei der Bestellung von Ersatzteilen auch die Bestellnummer Ihres Komplettergates an.
- (GB) When ordering replacement parts, please quote the order number of the complete device in addition to the order number of the replacement part.
- (F) Lors de la commande de pièces de rechange, veuillez également indiquer le numéro de commande de votre appareil complet.
- (E) Con ocasión del pedido de las piezas de repuesto, rogamos indicar además del número de pedido de la pieza de repuesto también el número de pedido de su aparato completo.